

## 束・副資材

## わし束

標準仕様

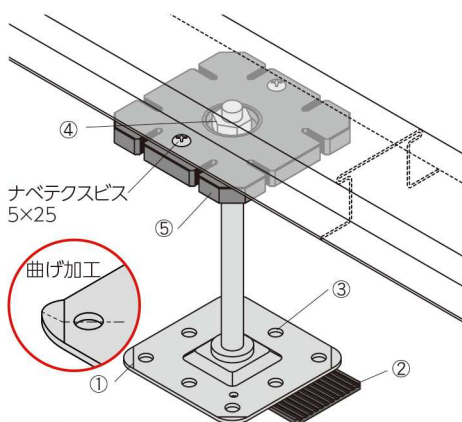

## ①防水層を傷つけない

ベースプレートの角はR状となっており、若干曲げ加工してあることで、防水層を傷つけにくい形状となっています。

## ②水勾配対応角度調整プレート

水勾配 (1/100~1/50) に対応した角度調整プレートが付属しています。

## ③アンカー効果向上プレート大穴

プレート穴に接着剤が入り込む事で、接着剤のアンカー効果が向上します。

わし束小 ※M12ボルトねじきり寸法~140mm  
わし束大 ※M12ボルト全ねじ

## ④高さ調整容易

高さ調整は根太受けプレートで高さを出し、上からナットで締め付けるだけです。

## ⑤正方形根太受けプレート

根太受けプレートが正方形のため、根太が乗せやすく使いやすくなっています。

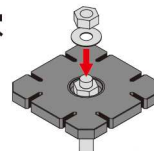

## &lt;材質&gt;

ベース・ボルト : 溶融亜鉛めっき

根太受けプレート : リサイクルプラスチック(ブラック)



わし束小 40  
40~67mm

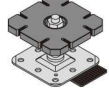

わし束小 65  
65~92mm

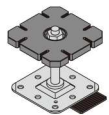

わし束小 90  
90~117mm

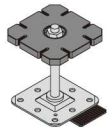

わし束小 115  
115~142mm

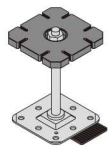

わし束小 140  
140~167mm

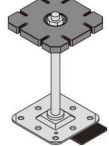

わし束小 165  
165~192mm

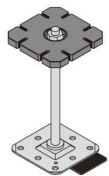

わし束小 190  
190~217mm

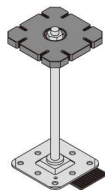

わし束小 215  
215~242mm